



A PART of business

A PART OF BUSINESS

«Der kleine, feine Seminartreffpunkt der Schweiz – perfekt gelegen zwischen Zug, Luzern und Zürich»

Egal ob Seminar, Sitzung oder Telefonkonferenz, wir machen Ihren Anlass zu einem erfolgreichen Event. Dank der neuesten technologischen Einrichtung und der einmaligen Architektur nach dem Gestaltungskonzept «Edel und Roh» sind unsere Räume die optimalen Locations für Ihren Geschäftsanlass. Wir organisieren Seminare für bis zu 50 Personen und Bankette für bis zu 120 Personen. Dank der zentralen Lage ist das APART-HOTEL mit den privaten wie auch den öffentlichen Verkehrsmitteln einfach erreichbar. Gerne machen wir auch das Catering für Ihren Anlass (in der Umgebung).

Alle Räume bieten ein optimales Raumklima dank der Komfort-Lüftung (Minergie).

Seminarraum:	77 m² (11x7 Meter) für 10 – 50 Personen
Sitzungszimmer:	35 m² (fixer Blocktisch) für bis zu 10 Personen
Seminar-Zügli:	12 m² (neben dem Hotel) einzigartige Location für 8 Personen

Der Seminarraum im Saal mit der grossen Fensterfront bietet Platz für 10 bis 50 Personen (Bankettbestuhlung) und ist geeignet für Seminare und Sitzungen aller Art.

Dieses **Zubehör** steht zur Verfügung:

- Gratis W-LAN
- Beamer, Projektionswand
- Flip-Chart, Pinnwand
- Schreibblock, Kugelschreiber
- Moderationskoffer
- Musik- und Mikrofonanlage
- Konferenztelefon Miete: CHF 100 / Tag; CHF 50 / Halbtage) - auf Anfrage
- Camcorder (Miete: CHF 50 / Tag) - auf Anfrage
- Netbook, iPad1 - auf Anfrage
- Hellraumprojektor - auf Anfrage
- Rednerpult - auf Anfrage

Lassen Sie sich Ihr persönliches Arrangement mit Hotel- und Restaurantleistungen zusammenstellen und nutzen Sie unsere Seminarpauschalen.

Seminarraum

**Podiums-Bestuhlung
für 48 Personen**

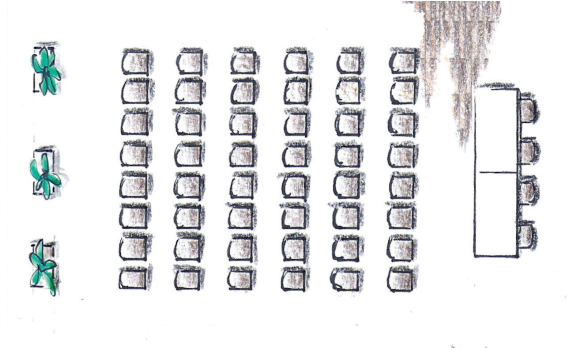

**Konferenzbestuhlung
für 24 Personen**

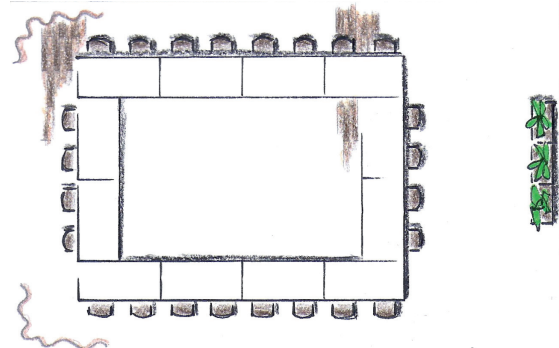

**Seminarbestuhlung
für max. 40 Personen**

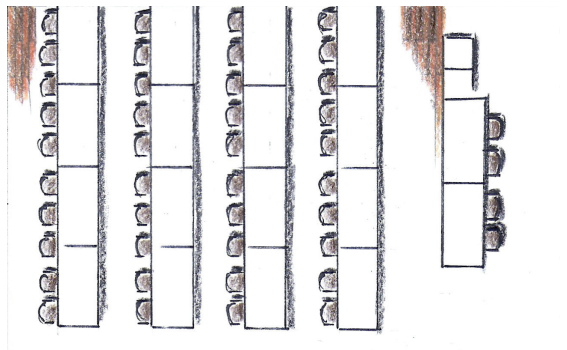

**U-Form
für 25 Personen**

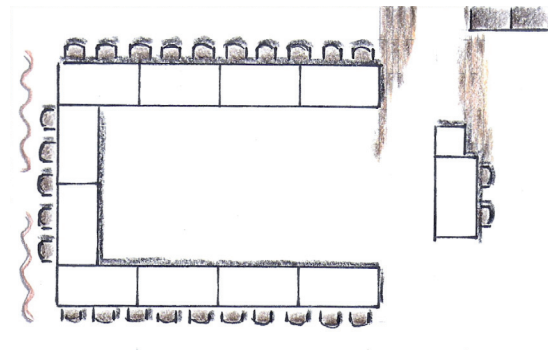

**U-Form
für 12 Personen mit Gruppentischen**

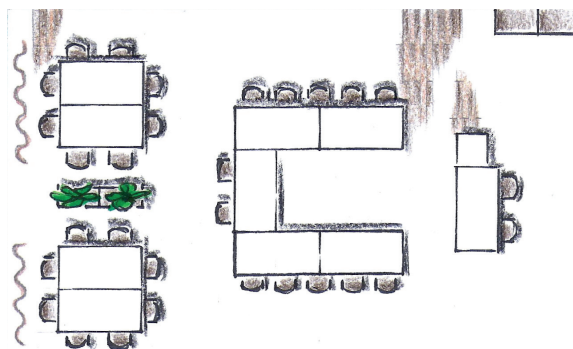

**APART Stehlunch
für min. 15 Personen**

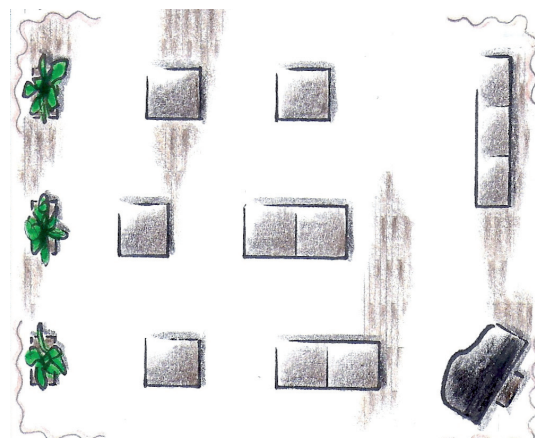

Tagespauschale

CHF 90 / Person

Inklusive der folgenden Leistungen

(Zeitraum: 08.00 - 17.00 Uhr)

- Seminarraum entsprechend der Personenzahl
- Gratis W-LAN
- Beamer, Projektionswand
- Flip-Chart und Pinnwand
- Schreibblock, Kugelschreiber
- Moderationskoffer
- Musik- und Mikrofonanlage
- Grander-Mineralwasser im Seminarraum
- Früchte im Seminarraum
- NESPRESSO-Kaffeemaschine und Tee im Seminarraum zur Selbstbedienung
- Leichter, saisonaler 2-Gang-Lunch im Restaurant; inklusive einem alkoholfreien 3dl-Getränk und Kaffee/Tee
- 2 Kaffeepausen im Seminarraum (eine am Vor- und eine am Nachmittag), mit Getränken und Köstlichkeiten aus der Küche
- Gratis Parkplatz von 08.00 – 18.00 Uhr nach Verfügbarkeit

Halbtagespauschale

CHF 50 / Person

Inklusive der folgenden Leistungen

(Zeitraum: 08.00 Uhr – 12.00 Uhr oder 13.00 Uhr – 17.00 Uhr oder 18.00 – 22.00 Uhr)

- Seminarraum entsprechend der Personenzahl
- Gratis W-LAN
- Beamer, Projektionswand
- Flip-Chart, Pinnwand
- Schreibblock, Kugelschreiber
- Moderationskoffer
- Musik- und Mikrofonanlage
- Grander-Mineralwasser im Seminarraum und in den Pausen
- Früchte im Seminarraum
- NESPRESSO-Kaffeemaschine und Tee im Seminarraum zur Selbstbedienung
- 1 Kaffeepause am Vor- oder Nachmittag mit Getränken und Köstlichkeiten aus der Küche im Seminarraum
- Gratis Parkplatz von 08.00 – 18.00 Uhr nach Verfügbarkeit
- Auf Wunsch: «**APART-Sandwich-Lunch**» im Seminarraum

CHF 28 / Person

Sitzungszimmer

Sitzung mit 8 Personen

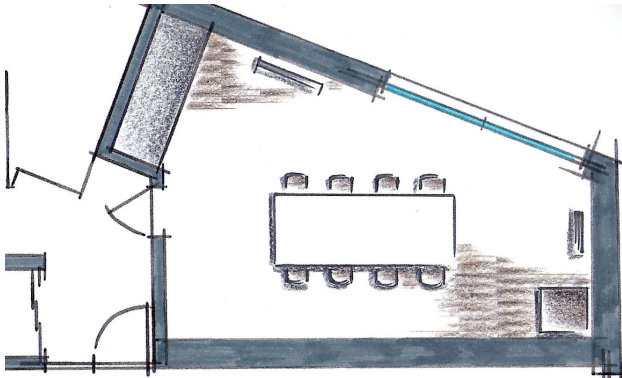

Sitzung mit 10 Personen

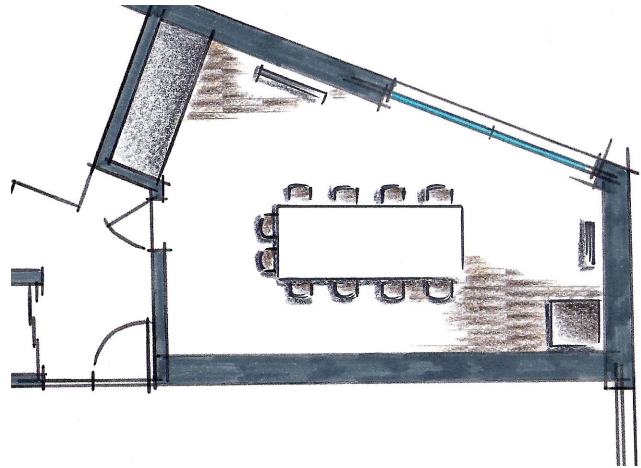

Sitzungszimmer à CHF 45 pro Stunde (max. 3 Stunden) inkl.

Das Sitzungszimmer (35m²) kann zu diesen Konditionen für maximal drei Stunden gebucht werden. Wenn Sie ein längeres Meeting planen, buchen Sie bitte die Halbtagespauschale.

Inklusive der folgenden Leistungen

- Grosser Konferenztisch (fix) für maximal 10 Personen
- Gratis W-LAN
- Beamer, Projektionswand
- Flip-Chart, Pinnwand
- Schreibblock, Kugelschreiber
- Moderationskoffer
- NESPRESSO-Kaffeemaschine und Teespezialitäten im Sitzungszimmer
- Grander-Mineralwasser mit/ohne Kohlensäure im Sitzungszimmer
- Früchte im Seminarraum
- Gratis Parkplatz (nach Verfügbarkeit)

Auf Anfrage

- Konferenztelefon Miete: CHF 100/Tag; CHF 50/Halbtage)
- Camcorder (Miete: CHF 50 / Tag)
- Netbook, iPad
- Hellraumprojektor
- Rednerpult

APART Seminar-Zügli

Hier bringen Sie jede Diskussion ins Rollen! Neu können Sie das APART Zügli auch als Sitzungszimmer oder im Rahmen eines Seminars als zusätzlichen Gruppenraum mieten. Gestalten Sie Ihre nächste Teamsitzung in einem etwas anderen Rahmen und buchen Sie das «APART Seminar-Zügli» als Sitzungszimmer (optimal für bis zu 8 Personen).

Ausstattung:

Neben einem Bierzapfhahn verfügt das APART Zügli über einen Wasserkocher für Tee und Kaffee, eine Musikanlage, W-LAN, Heizung/Lüftung sowie eine regulierbare Beleuchtung, welche dem Anlass entsprechend angepasst werden kann.

Angebot:

Für Sitzungen bis 3 Stunden: CHF 45 pro Stunde, inkl. Kaffee/Tee, Wasser
Für längere Sitzungen gelten die Seminar-Tages- oder Halbtagespauschalen

Im Zügli vorhanden:

- Sitzungstisch für optimal 8 Personen
- Gratis W-LAN
- Schreibblock, Kugelschreiber
- Kaffee und Tee aus urchigen Chacheli
- Grander-Mineralwasser mit / ohne Kohlensäure
- Gratis Parkplatz (nach Verfügbarkeit)
- Musikanlage
- regulierbare Beleuchtung



Business-Hotelzimmer

Übernachtung im modernen Businesszimmer

Sonntag bis Donnerstag

ab CHF 190 / Person

Freitag bis Samstag

ab CHF 120 / Person

Die Preise verstehen sich inkl. Frühstücksbuffet à discrétion, gratis W-LAN im ganzen Haus, Aussenparkplatz, Nutzung der Nespressomaschine im Zimmer, Ausleihe eines APART Bikes, Eintritt ins Fitnesscenter «Reha-Zentrum Rotkreuz», Taxen.

Alle weiteren Informationen zu Übernachtungsmöglichkeiten in den Hotelzimmern, den Studios und den Suiten entnehmen Sie bitte der Dokumentation «A PART of living». Bei Fragen hilft Ihnen das Réceptionsteam gerne weiter.

Wir freuen uns, Ihnen ein massgeschneidertes Angebot für Ihren Anlass zu machen.

APART AG
Hotel Restaurant Bar
Mattenstrasse 1
CH-6343 Rotkreuz
Tel. +41 41 799 49 99
Fax +41 41 799 49 90
info@aparthotel-rotkreuz.ch
www.aparthotel-rotkreuz.ch